

Проектор Dell™ 1420X/1430X

Руководство пользователя

Примечания, Предостережения и Предупреждения



ПРИМЕЧАНИЕ: ПРИМЕЧАНИЕ содержит важную информацию, которая позволяет пользователю лучшим образом использовать возможности проектора.



ОСТОРОЖНО: ОСТОРОЖНО содержит информацию о возможном повреждении оборудования или потере данных и о том, как избежать подобных проблем.



ПРЕДУПРЕЖДЕНИЕ: ПРЕДУПРЕЖДЕНИЕ содержит информацию о возможном повреждении имущества, получении травм или летальном исходе.

Информация, содержащаяся в настоящем документе, может изменяться без предупреждения.

© 2011, Dell Inc. Все права защищены.

Воспроизведение этих материалов в любой форме без письменного разрешения компании Dell Inc. строго запрещено.

Товарные знаки, используемые в тексте: *Dell* и логотип *DELL* являются товарными знаками компании Dell Inc.; *DLP* и логотип *DLP* являются товарными знаками компании TEXAS INSTRUMENTS INCORPORATED; *Microsoft* и *Windows* являются товарными знаками или зарегистрированными товарными знаками Microsoft Corporation в США и (или) других странах.

Другие товарные знаки и торговые названия могут быть использованы в настоящем документе для ссылки на организации, заявляющие о марках и названиях, или на их продукцию. Компания Dell Inc. отрицает любую заинтересованность в отношении товарных знаков и торговых названий кроме своих собственных.

Модель 1420X/1430X

Февраль 2012 Версия A00

Содержание

1	Проектор Dell	6
	Описание проектора	7
2	Подключение проектора	9
	Подключение к компьютеру	10
	Подключение компьютера с помощью кабеля VGA	10
	Сквозное подключение монитора с помощью кабелей VGA	11
	Подключение DVD-плеера	12
	Подключение DVD-плеера с помощью кабеля S-Video	12
	Подключение DVD-плеера с помощью кабеля композитного видеосигнала	13
	Подключение DVD-плеера с помощью кабеля компонентного видеосигнала	14
3	Использование проектора	15
	Включение проектора	15
	Выключение проектора	15
	Настройка проецируемого изображения	16
	Изменение высоты проектора	16
	Уменьшение высоты установки проектора	16
	Регулировка увеличения и фокусировки проектора	17

Настройка размера проецируемого изображения	18
Использование панели управления	20
Использование пульта дистанционного управления	22
Установка батарей в пульт дистанционного управления	24
Рабочий диапазон пульта дистанционного управления	25
Использование экранных меню	26
Источник входного сигнала	26
Авторегулировка	27
Яркость/Контрастность	28
Видеорежим	28
Громкость	29
Расширенные настройки	29
Язык	43
Справка	43
4 Поиск и устранение неполадок проектора	44
Сигналы индикации	48
Замена лампы	49
5 Технические характеристики	51
6 Контактная информация Dell	57
7 Приложение: Глоссарий	58

Проектор Dell

Данный проектор поставляется в комплекте, показанном ниже. Убедитесь в наличии всех предметов, в случае отсутствия любого из них обратитесь в Dell.

Комплектность

Кабель питания



Кабель VGA, 1,8 м (VGA – VGA)

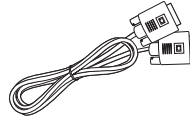

Пульт ДУ с элементом питания



Руководство пользователя
и документация на компакт-диске



Перед использованием пульта ДУ потяните за язычок

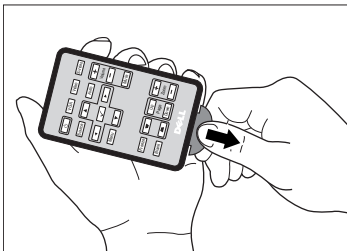

Описание проектора

Вид сверху

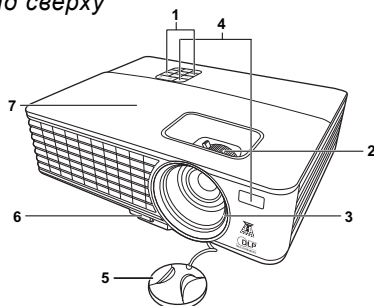

Вид снизу

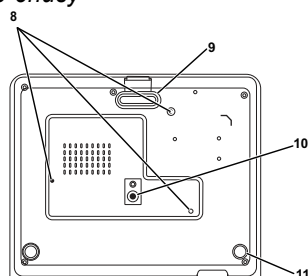

1	Панель управления
2	Кнопка увеличения и кольцо фокусировки
3	Объектив
4	ИК-приемники
5	Крышка объектива
6	Кнопка быстро выпускающегося регулятора
7	Крышка лампы
8	Монтажные отверстия для крепления на потолке: резьба М3, глубина 4,6 мм. Рекомендуемый момент затягивания <8 кгс*см
9	Ножка переднего регулятора наклона
10	Монтажное отверстие для штатива: Вставьте гайку 1/4 дюйма*20 UNC
11	Колесо регулировки наклона



ПРЕДУПРЕЖДЕНИЕ: Правила техники безопасности

- 1 Запрещается использовать проектор вблизи нагревательных приборов.
- 2 Запрещается использовать проектор в запыленных помещениях. Пыль может стать причиной сбоя системы и автоматического отключения проектора.
- 3 Проектор необходимо устанавливать в хорошо вентилируемом месте.
- 4 Не закрывайте вентиляционные решетки или отверстия на корпусе проектора.
- 5 Убедитесь, что проектор работает при комнатной температуре (0 – 35 °С).
- 6 Не дотрагивайтесь до вентиляционного отверстия, так как оно может быть очень горячим после включения проектора или некоторое время сразу после его выключения.

7 Не смотрите в объектив при включенном проекторе, так как это может стать причиной нарушений зрения.

8 Не располагайте объекты рядом или перед проектором и не накрывайте объектив при включенном проекторе, так как вследствие нагревания объект может расплавиться или может произойти возгорание.



ПРИМЕЧАНИЕ:

- Не пытайтесь выполнить установку проектора на потолок самостоятельно. Это должен делать квалифицированный специалист.
- Рекомендованный набор для установки проектора на потолок (номер детали: C4504). Для получения дополнительной информации см. веб-сайт поддержки Dell по адресу: **support.dell.com**.
- Для получения дополнительной информации см. *Справочник по технике безопасности*, входящий в комплект поставки проектора.

Подключение проектора

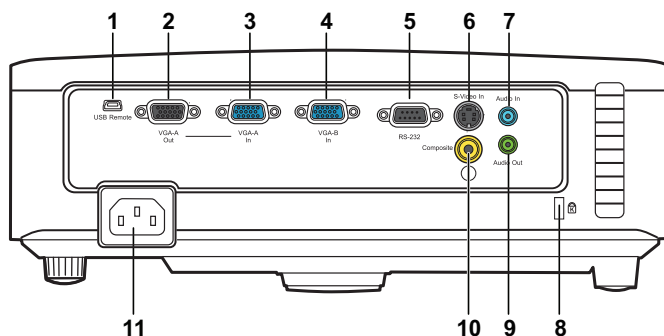

1	Дистанционный разъем мини USB (тип B)	7	Разъем аудиовхода
2	VGA-A выход (через цепь монитора)	8	Слот для предохранительного кабеля
3	VGA-A вход (D-sub) разъем	9	Разъем аудиовыхода
4	VGA-B вход (D-sub) разъем	10	Разъем композитного видео
5	RS232 гнездо	11	Разъем сетевого кабеля
6	Разъем S-видео		



ПРЕДУПРЕЖДЕНИЕ: Перед выполнением любых приведенных ниже процедур выполните инструкции по технике безопасности, приведенные на стр. 7.

Подключение к компьютеру

Подключение компьютера с помощью кабеля VGA

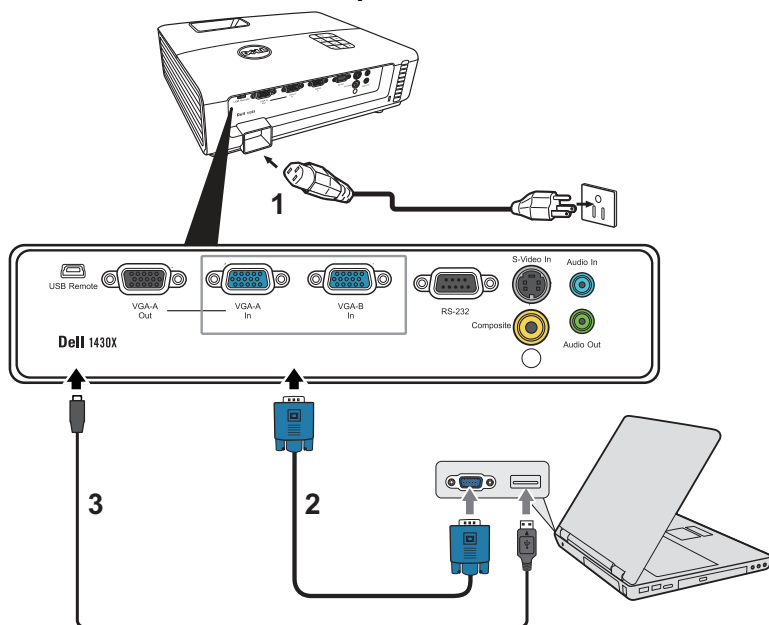

1	Кабель питания
2	Кабель VGA – VGA
3	Кабель USB-A - мини USB-B



ПРИМЕЧАНИЕ: Кабель мини USB-B продается отдельно.



ПРИМЕЧАНИЕ: Кабель мини Mini USB-B нужно подключать если Вы хотите использовать функции Page Up (переход на страницу вверх) и Page Down (Переход на страницу вниз) на пульте ДУ.

Сквозное подключение монитора с помощью кабелей VGA

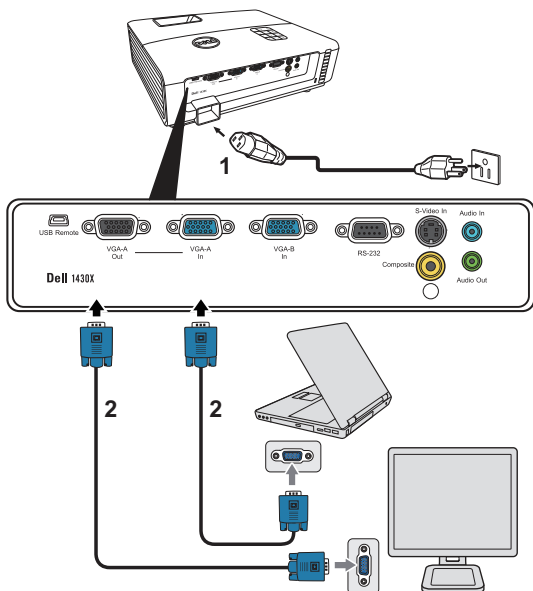

1	Кабель питания
2	Кабель VGA – VGA



ПРИМЕЧАНИЕ: В комплект поставки проектора входит только один кабель VGA. Дополнительный кабель VGA можно приобрести на веб-сайте компании Dell по адресу: www.dell.com.

Подключение DVD-плеера

Подключение DVD-плеера с помощью кабеля S-Video

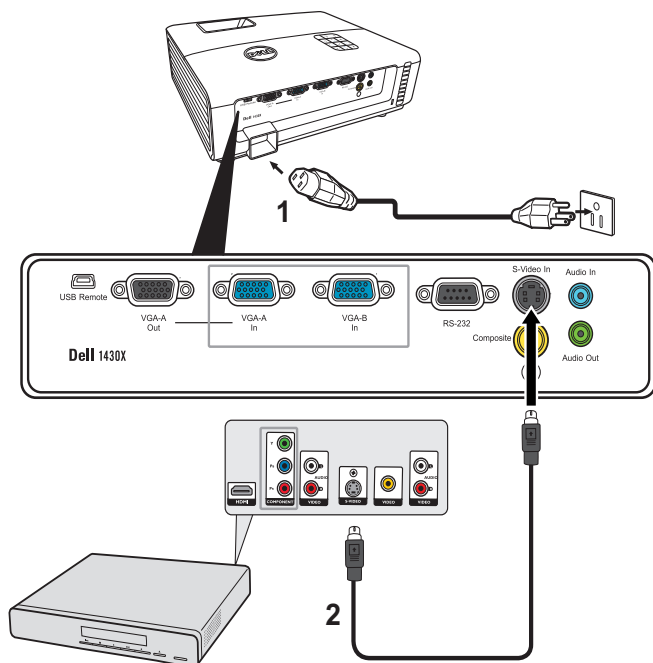

1	Кабель питания
2	Кабель S-Video



ПРИМЕЧАНИЕ: Кабель S-video не входит в комплект поставки проектора. Приобрести удлинитель кабеля S-Video (длиной 50 и 100 футов) можно на веб-сайте компании Dell по адресу: www.dell.com.

Подключение DVD-плеера с помощью кабеля композитного видеосигнала

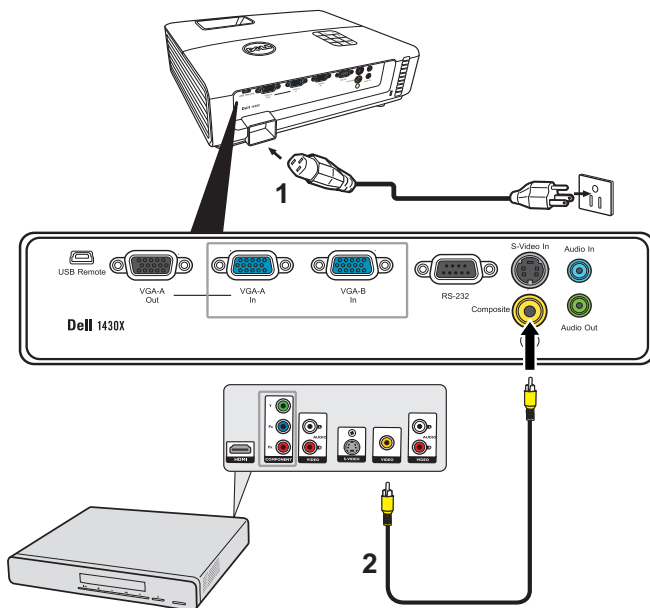

1	Кабель питания
2	Кабель композитного видеосигнала



ПРИМЕЧАНИЕ: Кабель композитного видеосигнала не входит в комплект поставки проектора. Приобрести удлинитель кабеля композитного видеосигнала (длиной 50 и 100 футов) можно на веб-сайте компании Dell по адресу: www.dell.com.

Подключение DVD-плеера с помощью кабеля компонентного видеосигнала

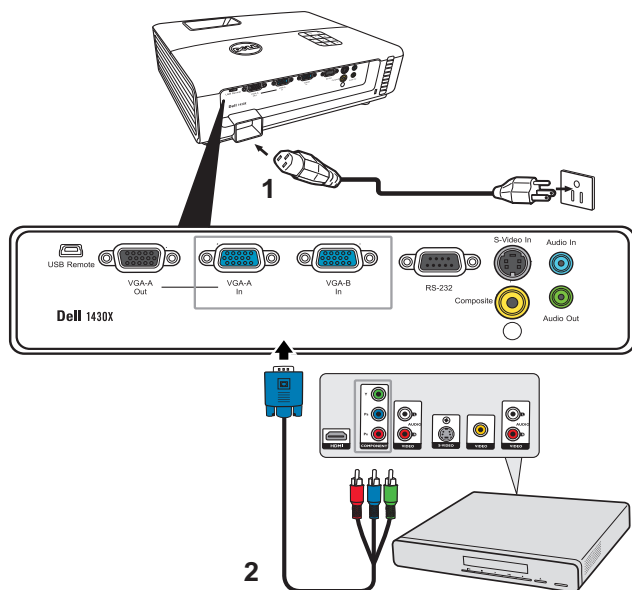

1	Кабель питания
2	Кабель VGA – компонентный видеосигнал



ПРИМЕЧАНИЕ: Кабель VGA – компонентный видеосигнал не входит в комплект поставки проектора. Приобрести удлинитель кабеля VGA – компонентный видеосигнал (длиной 50 и 100 футов) можно на веб-сайте компании Dell по адресу: www.dell.com.

Использование проектора

Включение проектора



ПРИМЕЧАНИЕ: Перед включением источника сигнала включите проектор (компьютер, DVD-плеер и т.п.). До нажатия кнопка **Питания** мигает синим цветом.

- 1 Снимите крышку объектива.
- 2 Подсоедините кабель питания и необходимые сигнальные кабели. Дополнительную информацию о подключении проектора см. в разделе "Подключение проектора" на стр. 9.
- 3 Нажмите кнопку **Питания** (местоположение кнопки **Питания** см. в разделе "Использование панели управления" на стр. 20).
- 4 Включите источник сигнала (компьютер, DVD-плеер и т.п.)
- 5 Подсоедините источник сигнала к проектору с помощью подходящего кабеля. Указания по подсоединению источника сигнала к проектору см. в разделе "Подключение проектора" на стр. 9.
- 6 По умолчанию для параметра источника питания установлено значение VGA-A. При необходимости измените источник сигнала проектора.
- 7 При одновременном подключении нескольких источников сигнала кнопка **Источник** на пульте дистанционного управления или панели управления позволяет выбрать необходимый источник сигнала. Для определения местоположения кнопки **Источник** см. разделы "Использование панели управления" на стр. 20 и "Использование пульта дистанционного управления" на стр. 22.

Выключение проектора



ОСТОРОЖНО: После правильного выключения проектора в соответствии с приведенными ниже инструкциями отсоедините проектор.

- 1 Нажмите кнопку **питания**.



ПРИМЕЧАНИЕ: На экране отобразится сообщение "**Нажмите кнопку питания для выключения проектора**". Сообщение исчезнет само через 5 секунд или при нажатии кнопки **Меню**.

- 2 Снова нажмите кнопку **Питания**. Вентиляторы охлаждения продолжают работать около 60 секунд.
- 3 Для быстрого выключения питания проектора нажмите кнопку **Питание** и удерживайте в течение 1 секунды, пока работают охлаждающие вентиляторы.

ПРИМЕЧАНИЕ: Перед включением проектора подождите в течение 60 секунд для стабилизации внутренней температуры.

4 Отсоедините кабель питания от электрической розетки и проектора.

Настройка проецируемого изображения

Изменение высоты проектора

1 Поднимите проектор на нужную угол показа и нажмите на кнопку быстро выпускающегося регулятора.

2 С помощью регулятора точной настройки отрегулируйте угол дисплея.

Уменьшение высоты установки проектора

1 Придерживайте проектор, нажимая на кнопку быстро выпускающегося регулятора и с помощью регулятора точной настройки отрегулируйте угол дисплея.

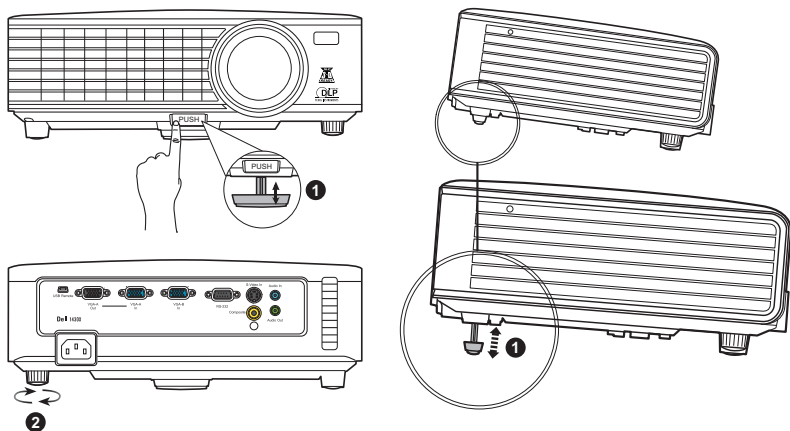

1	Переднее колесико регулировки наклона (Угол наклона: 0 - 6 градусов)
2	Колесико регулировки наклона

Регулировка увеличения и фокусировки проектора

⚠ ПРЕДУПРЕЖДЕНИЕ: Во избежание повреждения проектора перед перемещением или помещением проектора в транспортировочный футляр убедитесь, что вариообъектив и подъемная ножка полностью убраны.

- 1 Для увеличения и уменьшения изображения используйте рычаг увеличения.
- 2 Поворачивайте кольцо фокусировки до тех пор, пока изображение не станет четким. Проектор фокусируется на расстоянии от 1 м до 8 м (3,28 до 26,24 фута).

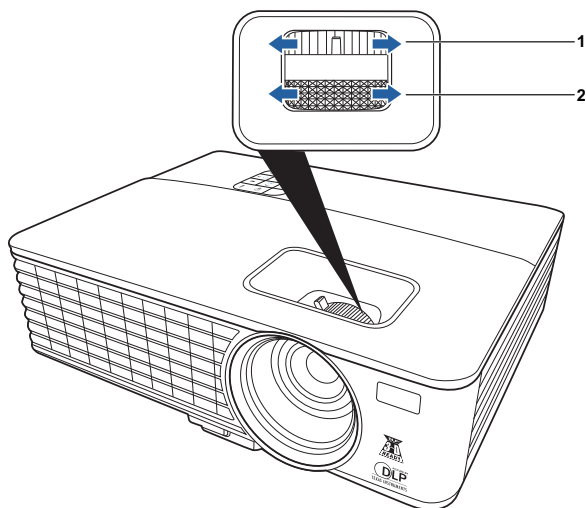

1	Рычаг трансфокатора
2	Кольцо фокусировки

Настройка размера проецируемого изображения

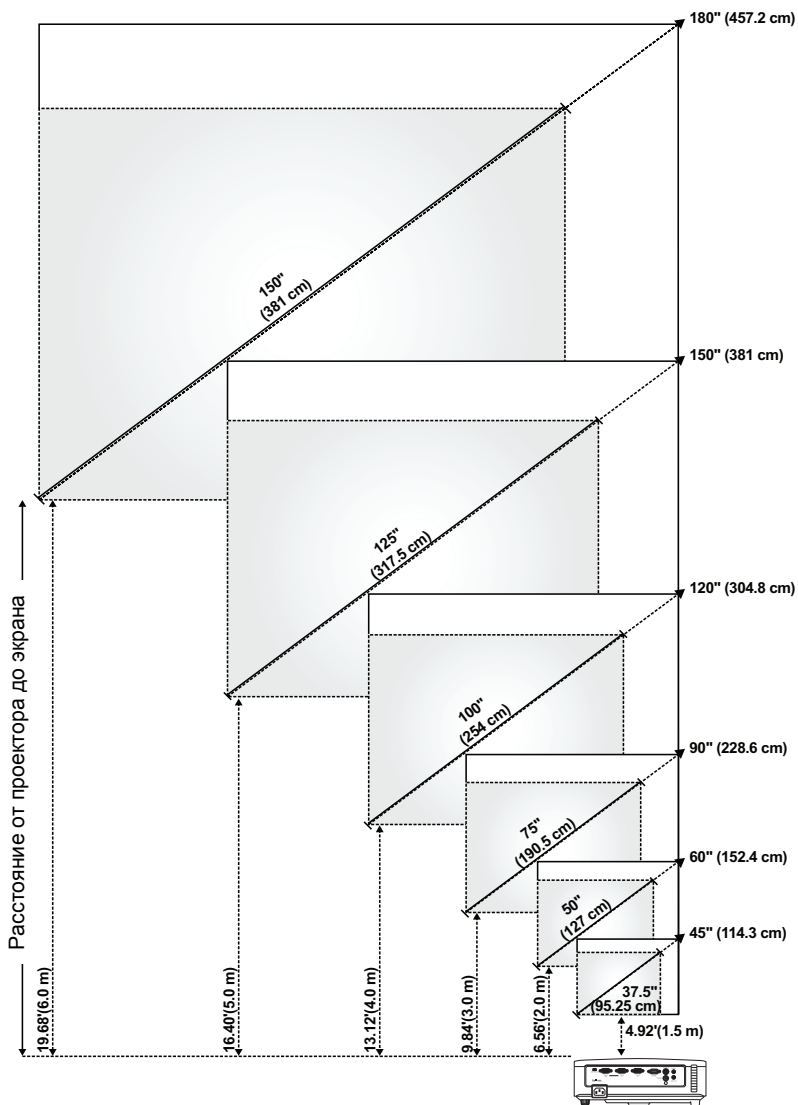





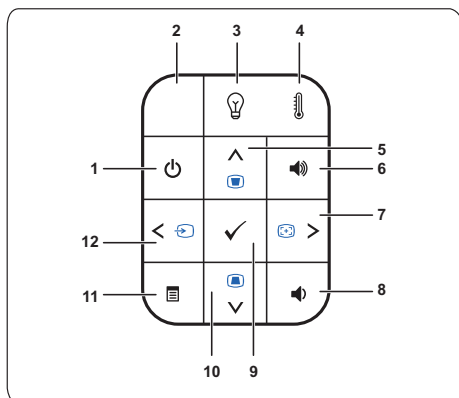



Размер экрана (по диагонали)	Макс.	45" (114,3 см)	60" (152,4 см)	90" (228,6 см)	120" (304,8 см)	150" (381 см)	180" (457,2 см)
	Мин.	37,5" (95,25 см)	50" (127 см)	75" (190,5 см)	100" (254 см)	125" (317,5 см)	150" (381 см)
Размер экрана	Макс. (Ш x B)	36" X 27"	48" X 36"	72" X 54"	96" X 72"	120" X 90"	144" X 108"
		(91,44 см X 68,58 см)	(121,92 см X 91,44 см)	(182,88 см X 137,16 см)	(243,84 см X 182,88 см)	(304,8 см X 228,6 см)	(365,76 см X 274,32 см)
	Мин. (Ш x B)	30" X 22,5"	40" X 30"	60" X 45"	80" X 60"	100" X 75"	120" X 90"
		(76,2 см X 57,15 см)	(101,6 см X 76,2 см)	(152,4 см X 114,3 см)	(203,2 см X 152,2 см)	(254 см X 190,5 см)	(304,8 см X 228,6 см)
Hd	Макс.	29,7" (75,44 см)	39,6" (100,58 см)	59,4" (150,88 см)	79" (201,17 см)	99" (251,46 см)	118,8" (301,75 см)
	Мин.	24,75" (62,87 см)	33" (83,82 см)	49,5" (125,73 см)	66" (167,64 см)	82,5" (209,55 см)	99" (251,46 см)
Расстояние		4,92' (1,5 м)	6,56' (2,0 м)	9,84' (3,0 м)	13,12' (4,0 м)	16,40' (5,0 м)	19,68' (6,0 м)
* Таблица содержит данные только для справки.							

Использование панели управления









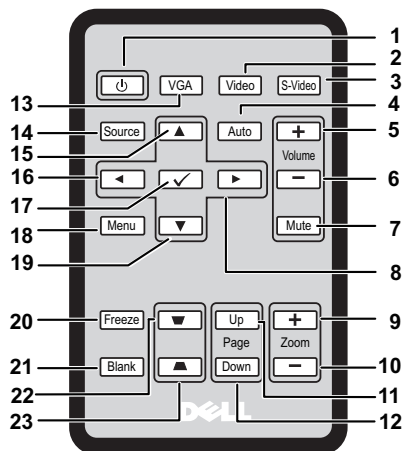



1	Кнопка питания	Включение и выключение проектора. Для получения дополнительной информации см. разделы "Включение проектора" на стр. 15 и "Выключение проектора" на стр. 15.
2	ИК ресивер	Направьте пульт ДУ на ИК ресивер и нажмите на кнопку.
3	Индикатор лампы	Если желтый индикатор лампы горит или мигает, возможно, произошла одна из следующих проблем. <ul style="list-style-type: none">• Срок службы лампы заканчивается• Модуль лампы установлен ненадлежащим образом• Неисправность модули лампы• Неисправность цветового круга Для получения дополнительной информации см. разделы "Поиск и устранение неполадок проектора" на стр. 44 и "Сигналы индикации" на стр. 48.
4	Индикатор температуры	Если желтый индикатор температуры горит или мигает, возможно, возникла одна из следующих проблем. <ul style="list-style-type: none">• Внутренняя температуры проектора слишком высока• Неисправность цветового круга Для получения дополнительной информации см. разделы "Поиск и устранение неполадок проектора" на стр. 44 и "Сигналы индикации" на стр. 48.

5	Вверх  / Настройка трапецеидального изображения	Нажмите для навигации по пунктам экранного меню (OSD). Нажмите для устранения помех изображения, вызываемых наклоном проектора (+40/-40 градусов).
6	Увеличение уровня громкости 	Нажмите, чтобы увеличить уровень громкости.
7	Вправо  / Авторегулировка	Нажмите для навигации по пунктам экранного меню (OSD). Нажмите для синхронизации проектора на источнике входного сигнала.
 ПРИМЕЧАНИЕ: Auto Adjust (Авторегулировка) не работает если на экран выведено экранное меню (OSD).		
8	Уменьшение уровня громкости 	Нажмите, чтобы уменьшить уровень громкости.
9	Ввод 	Нажмите для подтверждения выбора пункта.
10	Вниз  / Настройка трапецеидального изображения	Нажмите для навигации по пунктам экранного меню (OSD). Нажмите для устранения помех изображения, вызываемых наклоном проектора (+40/-40 градусов).
11	Меню 	Нажмите, чтобы активировать экранное меню. Перемещайтесь по пунктам экранного меню с помощью кнопок направления и кнопок меню.
12	Влево  / Источник	Нажмите для навигации по пунктам экранного меню (OSD). Нажмите для переключения между аналоговым RGB, композитным, компонентным (YPbPr через VGA), и S-видео источниками при подключении к проектору нескольких источников.

Использование пульта дистанционного управления



1	Питание 	Включение и выключение проектора. Подробную информацию см. в разделе "Включение проектора» на стр. 15 и "Выключение проектора» на стр. 15.
2	Видео	Нажмите для выбора источника композитного видео.
3	S-Видео	Нажмите для выбора источника S-видео.
4	Авторегулировка	Нажмите для синхронизации проектора на источнике входного сигнала. Авторегулировка не работает если на экран выведено экранное меню (OSD).
5	Увеличение уровня громкости 	Нажмите, чтобы увеличить уровень громкости.
6	Уменьшение уровня громкости 	Нажмите, чтобы уменьшить уровень громкости.
7	Отключение звука	Нажмите для отключения звука или для включения звука на колонках проектора.
8	Вправо 	Нажмите для навигации по пунктам экранного меню (OSD).

9	Zoom +	Нажмите, чтобы увеличить уровень громкости.
10	Zoom -	Нажмите, чтобы уменьшить уровень громкости.
11	Переход на страницу вверх 	Нажмите для перехода на предыдущую страницу.  ПРИМЕЧАНИЕ: Кабель мини Mini USB-B нужно подключать если Вы хотите использовать функции (переход на страницу вверх).
12	Переход на страницу вниз 	Нажмите для перехода на предыдущую страницу.  ПРИМЕЧАНИЕ: Кабель мини Mini USB-B нужно подключать если Вы хотите использовать функцию переход на страницу вниз.
13	VGA	Нажмите для выбора источника VGA.
14	Источник	Нажмите для переключения между Аналоговым RGB, композитным, компонентным (YPbPr, через VGA), и S-видео источниками сигнала.
15	Вверх 	Нажимайте для навигации по пунктам экранного меню (OSD).
16	Влево 	Нажмите для навигации по пунктам экранного меню (OSD).
17	Ввод 	Нажмите для подтверждения выбора пункта.
18	Меню	Нажмите, чтобы активировать экранное меню.
19	Вниз 	Нажмите для навигации по пунктам экранного меню (OSD).
20	Стоп-кадр	Используется для отключения изображения на экране.
21	Пустой экран	Нажмите, чтобы убрать/показать изображение.
22	Настройка трапецидального изображения 	Нажмите для устранения помех изображения, вызываемых наклоном проектора (+40/-40 градусов).
23	Настройка трапецидального изображения 	Нажмите для устранения помех изображения, вызываемых наклоном проектора (+40/-40 градусов).

Установка батарей в пульт дистанционного управления

 **ПРИМЕЧАНИЕ:** Если пульт дистанционного управления не используется, выньте из него батареи.

1 Нажмите и удерживайте блокировочный рычаг, одновременно вытягивая держатель батареи.

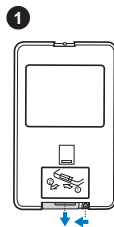

2 Проверьте полярность (+/-) указанную на батарейках.

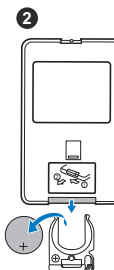

3 Установите батарейку, соблюдая полярность, указанную в батарейном отсеке.

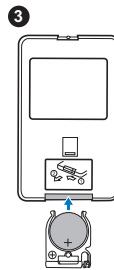

4 Установите держатель батареек на место.

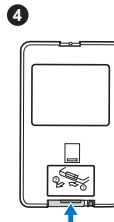



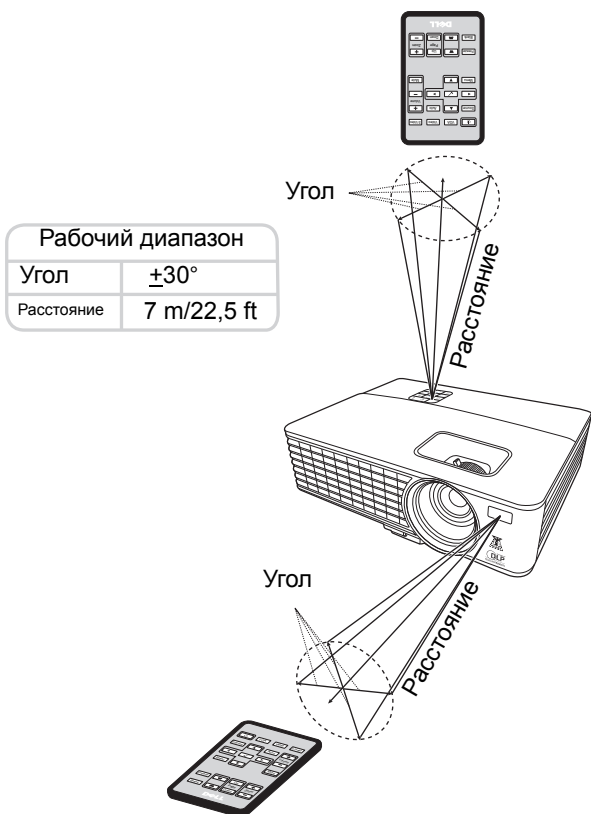





Рабочий диапазон пульта дистанционного управления



ПРИМЕЧАНИЕ: Фактический рабочий диапазон может немного отличаться от указанного на схеме. При слабом заряде батарей пульт дистанционного управления может работать ненадлежащим образом.

Использование экранных меню

- В проекторе есть мультязычное экранное меню (OSD), которое можно отобразить его с или без источника входа.
- Для навигации по закладкам в Главном меню, нажмите на кнопку  или  на панели управления или дистанционном управлении проекторов.
- Для выбора подменю нажмите на кнопку  на панели управления или пульте ДУ проектора.
- Для выбора опции нажмите на кнопки  или  на панели управления или пульте ДУ проектора. Цвет меняется на темно синий. После того, как выбран пункт меню, его цвет меняется на темно синий.
- С помощью кнопок  или  на панели управления или пульте ДУ выполните настройки.
- Чтобы вернуться в Главное меню, нажмите кнопку  на панели управления или пульте ДУ.
- Для выхода из экранного меню нажмите кнопку  или кнопку **Меню** непосредственно на панели управления или пульте ДУ.

ПРИМЕЧАНИЕ: Структура экранного меню и установки одинаковы на моделях 1420X и 1430X.

Источник входного сигнала

Меню источника входа позволяет вам выбрать источник сигнала входа проектора.

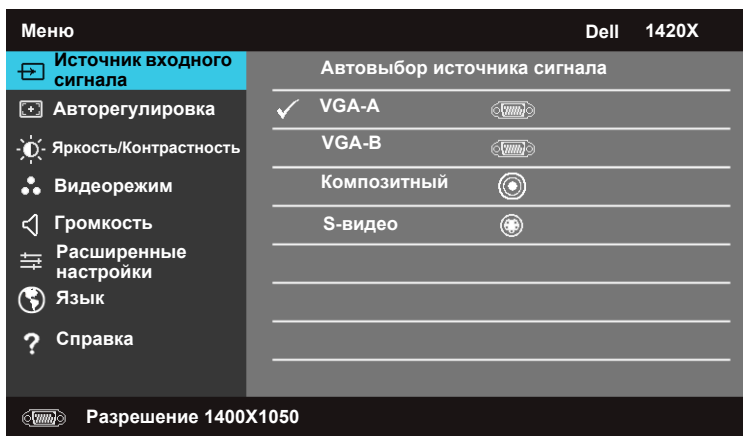

Автовыбор источника сигнала—Выберите **Выкл.** (по умолчанию) для блокировки текущего входящего сигнала. Если нажать на кнопку **Источник** когда режим **Автовыбор**

источника сигнала установлен на **Выкл.**, Вы можете вручную выбрать входной сигнал. Выберите **Вкл.** для автоматического определения имеющихся входных сигналов. Если нажать на кнопку **Source** на включенном проекторе, он автоматически найдет имеющийся входной сигнал.

VGA-A—Нажмите на для определения сигнала VGA-A.

VGA-B—Нажмите на для определения сигнала VGA-B.

Композитный—Нажмите на для определения композитного видеосигнала.

S-видео—Нажмите на для определения сигнала S видео.

Авторегулировка

Авторегулировка автоматически настраивает **Частоту** проектора и **Трекинг** в режиме ПК.

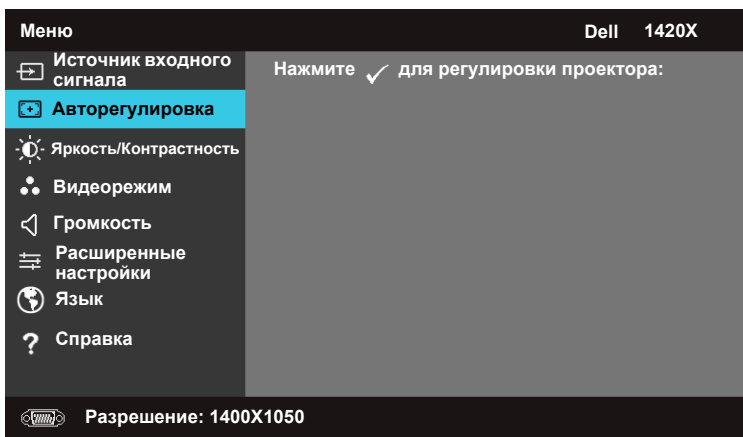

Яркость/Контрастность

меню Яркость/Контрастность позволяет выполнить настройки яркости/контрастности проектора.

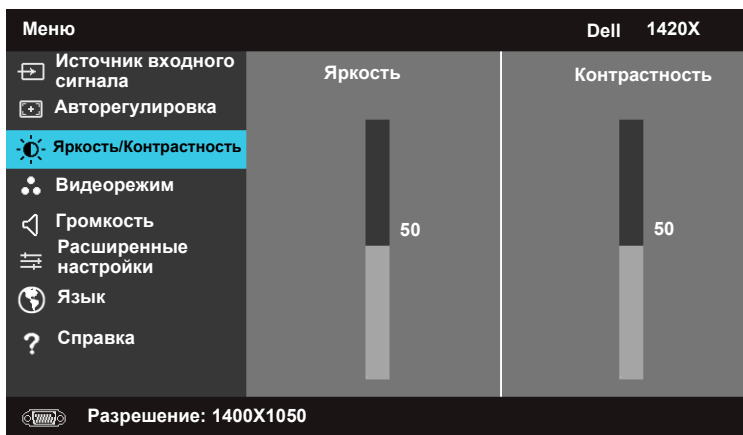

Яркость—С помощью и отрегулируйте яркость изображения.

Контрастность—С помощью и отрегулируйте контрастность дисплея.

Видеорежим

Видеоменю позволяет оптимизировать изображение дисплея: **Презентация**, **Яркость**, **Кино**, **sRGB** (предлагает более точную цветопередачу), и **Пользовательские** (задает предпочтительные настройки).

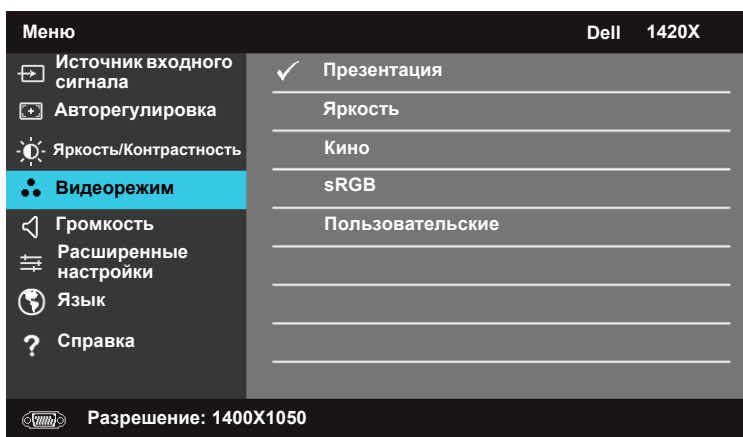

Громкость

Меню Громкость позволяет выполнить настройки громкости проектора.

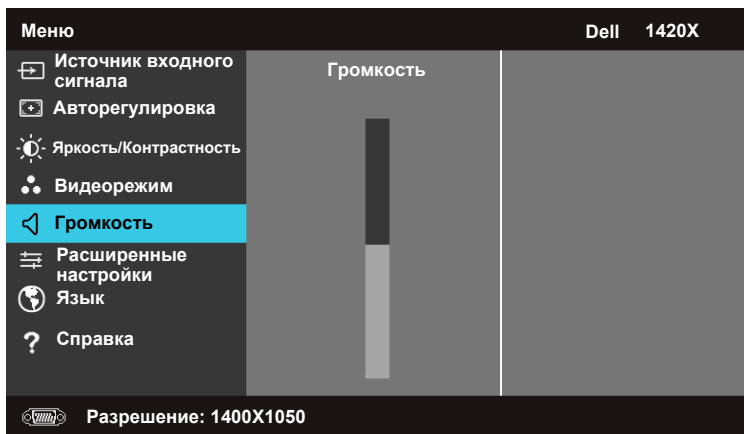

Громкость—Нажмите на чтобы увеличить громкость и чтобы уменьшить ее.

Расширенные настройки

Меню расширенных настроек позволяет вам изменить настройки **Изображение**, **Дисплей**, **Проектор**, **Меню**, **Питание**, и **Информация**.

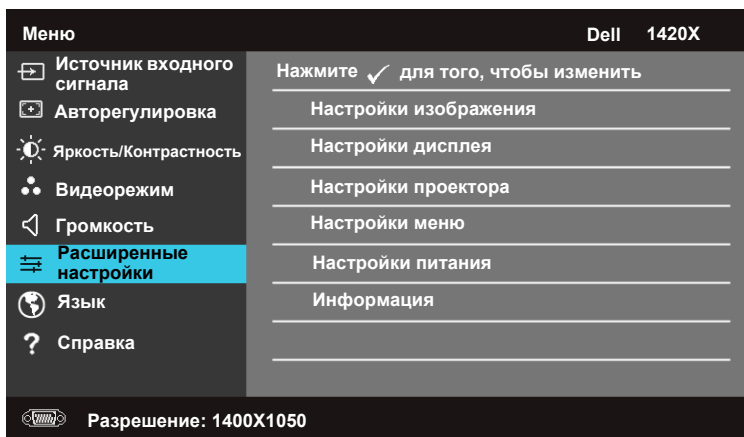

Настройки изображения (В режиме ПК)

Выберите и нажмите для активации настроек изображения. Меню настроек изображения предлагает следующие опции:

Расширенные настройки		Dell 1420X
Настройки изображения	Цветовая температура	▶ Мягкий
Настройки дисплея	Настройка RGB цвета	▶ R: 50 G:50 B:50
Настройки проектора	Интенсивность белого	▶ 10
Настройки меню	Цветовое пространство	▶ RGB
Настройки питания	VGA Выход	▶ Выкл.
Информация		

 Разрешение: 1400X1050

Цветовая температура—Позволяет настроить цветовую температуру. Цвета на экране становятся холоднее при повышении цветовой температуры и теплее при понижении цветовой температуры. При установке значений в меню **Настройка RGB цвета**, активируется пользовательский режим. Значения сохраняются в Пользовательском режиме.

Настройка RGB цвета—Позволяет вручную настроить красный, зеленый и синий цвета.

Интенсивность белого—С помощью и отрегулируйте интенсивность белого.

Цветовое пространство—Позволяет выбрать пространство цвета, исходя из предлагаемых вариантов: RGB, YCbCr, и YPbPr.

VGA Выход—Выберите **Вкл.** или **Выкл.** для отключения функции VGA выхода в статусе ожидания проектора. По умолчанию **Выкл.**



ПРИМЕЧАНИЕ: Если Вы делаете настройки для **Цветовая температура**, **Настройка RGB цвета** и **Интенсивность белого**, проектор автоматически переключается на **Пользовательские**.

Настройки изображения (В режиме Видео)



Выберите и нажмите  для активации настроек изображения. Меню настроек изображения предлагает следующие опции:



Расширенные настройки		Dell 1420X
Настройки изображения	Цветовая температура	▶ Мягкий
Настройки дисплея	Настройка RGB цвета	▶ R: 50 G:50 B:50
Настройки проектора	Насыщенность	▶ 50
Настройки меню	Резкость	▶ 16
Настройки питания	Оттенок	▶ 50
Информация	Интенсивность белого	▶ 10
	Цветовое пространство	▶ YCbCr
	VGA Выход	▶ Выкл.



 Разрешение: 720x480

Цветовая температура—Позволяет настроить цветовую температуру. Цвета на экране становятся холоднее при повышении цветовой температуры и теплее при понижении цветовой температуры. При установке значений в меню **Настройка RGB цвета**, активируется Пользовательские режим. Значения сохраняются в Пользовательские режиме.

Настройка RGB цвета—Позволяет вручную настроить красный, зеленый и синий цвета.

Насыщенность—Позволяет настроить источник видео от черно-белого до полностью насыщенных цветов. Нажмите на  чтобы уменьшить количество цвета на изображении и  чтобы увеличить количество цвета на изображении.

Резкость—Нажмите на  чтобы увеличить резкость и  чтобы уменьшить ее.

Оттенок—Нажмите на  чтобы уменьшить количество зеленого на изображении и  чтобы увеличить количество красного цвета на изображении. (Возможно только для NTSC).

Интенсивность белого—С помощью  и  отрегулируйте интенсивность белого.

Цветовое пространство—Позволяет выбрать пространство цвета, исходя из предлагаемых вариантов: RGB, YCbCr, и YPbPr.

VGA Выход—Выберите **Вкл.** или **Выкл.** для отключения функции VGA выхода в статусе ожидания проектора. По умолчанию **Выкл.**

 **ПРИМЕЧАНИЕ:** Если Вы делаете настройки для **Цветовая температура, Настройка RGB цвета, Насыщенность, Резкость, Оттенок** и **Интенсивность белого**, проектор автоматически переключается на **Пользовательские**.

Настройки изображения (Нет источника входа)

Выберите и нажмите для активации настроек изображения. Меню настроек изображения предлагает следующие опции:

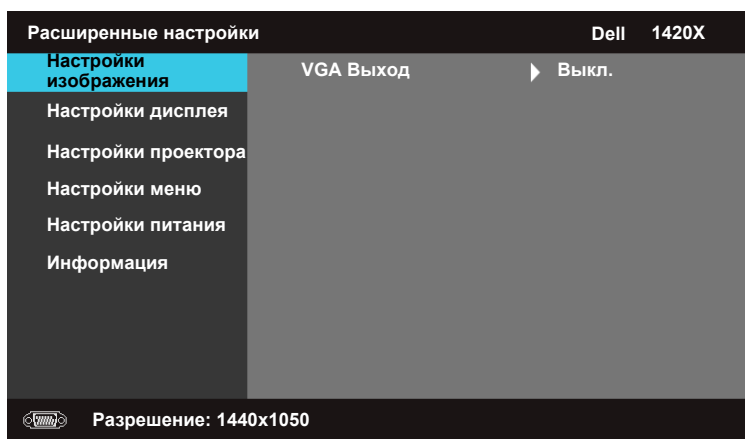

VGA Выход—Выберите **Вкл.** или **Выкл.** для включения функции VGA выхода в статусе ожидания проектора. По умолчанию **Выкл.**.

Настройки дисплея (В режиме ПК)

Выберите и нажмите для активации Настройки дисплея. Меню Настройки дисплея (экрана) содержит следующие опции:

Расширенные настройки		Dell 1420X
Настройки изображения	Положение по горизонтали	▶ 50
Настройки дисплея	Положение по вертикали	▶ 0
Настройки проектора	Частота	▶ 0
Настройки меню	Трекинг	▶ 7
Настройки питания	Формат	▶ Оригинальный
Информация	Увеличение	▶ X1
	Настройка масштаба	▶ Нажмите

 Разрешение: 1440x1050

Положение по горизонтали—Нажмите для перемещения изображения влево и для перемещения вправо.

Положение по вертикали—Нажмите для перемещения изображения вниз и для перемещения вверх.

Частота—Позволяет изменить частоту синхронизации данных в соответствии с частотой графического адаптера компьютера. Если вы видите вертикальные мигающие волны, то для грубой настройки используйте управление **Частота**.

Трекинг—Синхронизация фазы сигнала дисплея с графической картой. Если изображение нестабильно или мигает, исправьте это с помощью **Трекинг**. Это тонкая настройка.

Формат—Позволяет выбрать формат кадра для настройки показа изображения.

- Оригинальный — Выберите Оригинальный для поддержки формата кадра проецируемого изображения в зависимости от источника входного сигнала.
- 16:9 — Масштабирование входного сигнала под ширину экрана для проецирования изображения на экране 16:9.
- 4:3 — Масштабирование входного сигнала под экран для проецирования изображения на экране 4:3.

Увеличение—Нажмите и для изменения размера изображения.

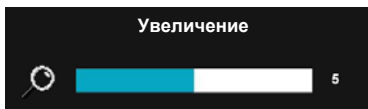

Настройте масштаб изображения, нажав **Zoom+** или **Zoom-** на пульте ДУ.

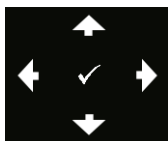

Настройка масштаба—Нажмите для активации Настройка масштаба меню.

Используйте для навигации по экрану проецирования.

Настройки дисплея (В режиме Видео)

Выберите и нажмите для активации Настройки дисплея. Меню Настройки дисплея содержит следующие опции:

Расширенные настройки		Dell 1420X
Настройки изображения	Формат	▶ Оригинальный
Настройки дисплея	Увеличение	▶ X1
Настройки проектора	Настройка масштаба	▶ Нажмите <input checked="" type="checkbox"/>
Настройки меню	3D Дисплей	▶ Выкл.
Настройки питания	Синхр. 3D - Инвертировать	▶ Выкл.
Информация		

 Разрешение: 720x480

Формат—Позволяет выбрать формат кадра для настройки показа изображения.

- Оригинальный — Выберите Оригинальный для поддержки формата кадра проецируемого изображения в зависимости от источника входного сигнала.
- 16:9 — Масштабирование входного сигнала под ширину экрана для проецирования изображения на экране 16:9.
- 4:3 — Масштабирование входного сигнала под экран для проецирования изображения на экране 4:3.

Увеличение—Нажмите и для изменения размера изображения.

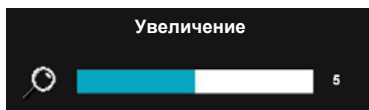

Настройте масштаб изображения, нажав **Zoom+** или **Zoom-** на пульте ДУ.

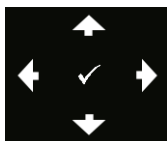

Настройка масштаба—Нажмите для активации Настройка масштаба меню.

Используйте для навигации по экрану проецирования.

3D Дисплей —Выберите Вкл. чтобы включить функцию 3D дисплея (по умолчаниюВыкл.).

ПРИМЕЧАНИЕ:

1 Если хотите воспроизвести 3D изображение, Вам потребуется следующее:

- Компьютер/Ноутбук с 120 Гц выходом сигнала с графической карты с четырехкратной буферизацией.
- "Активные" 3D очки с DLP Link.
- 3D контент. См. "Примечание 4".
- 3D Плеер. (Пример: Стереоплеер...)

2 Воспроизведение 3D возможно если выполнены какие-либо из следующих условий:

- Компьютер/ноутбук с графической картой, которая позволяет выводить сигнал 120 Гц через VGA кабель.
- Ввод комплекта 3D контента через Видео и S-Видео.

3 выбор "3D Дисплей" будет включен только в меню "Расширенных настройках настроек дисплея" если проектор обнаружит один из упомянутых выше источников входных сигналов.

4 3D поддержка и скорость обновления:

- VGA 1280 x 720 120 Гц, 1024 x 768 120 Гц, и 800 x 600 120 Гц
- Композитное/S-видео 60 Гц
- Компонентное 480i

5 Рекомендованный VGA сигнал для ноутбука- однорежимный выход (двухрежимный выход не рекомендуется).

Синхр. 3D - Инвертировать —Если вы видите дискретизацию или наложение изображения, надевая DLP 3D очки, возможно Вам нужно выполнить 'Инвертировать' для настройки левой/правой последовательности изображения для того, чтобы скорректировать его. (для DLP 3D очков)

Настройки проектора

Выберите и нажмите для активации Настройки проектора. Меню Настройки проектора содержит следующие опции:

Расширенные настройки		Dell 1420X
Настройки изображения	Автоматический выбор источника	▶ Выкл.
Настройки дисплея	Режим проектора	▶ Спереди
Настройки проектора	Динамик	▶ Вкл.
Настройки меню	Субтитры (СТ)	▶ Выкл.
Настройки питания	Начальный экран	▶ Dell
Информация	Режим высокогорья	▶ Выкл.
	Тестовый образец	▶ Выкл.
	Заводские настройки	▶ Нажмите ✓

 Разрешение: 1440x1050

Автоматический выбор источника—Выберите **Выкл.** (по умолчанию) для блокировки текущего входящего сигнала. Если нажать на кнопку Источник когда режим **Аудиоисточник** установлен на **Выкл.**, Вы можете вручную выбрать входной сигнал. Выберите **Вкл.** для автоматического определения имеющихся входных сигналов. Если нажать на кнопку **Source** на включенном проекторе, он автоматически найдет имеющийся входной сигнал.

Режим проектора—Позволяет выбрать режим проецирования, в зависимости от того, как установлен проектор.

- Спереди — по умолчанию.
- Спер. - потолок — Проектор переворачивает изображение вверх ногами при потолочной установке проектора.
- Сзади — Проектор реверсирует изображение так, чтобы Вы могли проецировать его за полупрозрачным экраном.
- Сзади на потолок. - Проектор реверсируется и переворачивает изображение вверх ногами. Вы можете проецировать изображение за полупрозрачным экраном с установленного на потолке проектора.

Динамик —Выберите **Вкл.** для включения колонок. Выберите **Выкл.** для выключения колонок.

Субтитры (СТ)—Выберите **Вкл.** для включения субтитров и активации меню субтитров. Выберите соответствующие опции субтитров: CC1, CC2, CC3, и CC4.







ПРИМЕЧАНИЕ: Субтитры (СТ) опция доступна только для NTSC.

Начальный экран—По умолчанию на обоях показан логотип Dell.

Режим высокогорья—Выберите **Вкл.** если высота рабочей среды составляет 1500 – 3000 м.

Тестовый образец 2—Тестовый образец используется для проверки фокусировки и разрешения.

Вы можете включить или отключить **Тестовый образец 2** выбрав **Выкл., 1** или **2**. Вы также можете вывести **Тестовый образец 1** нажав и удерживая в течении 2 секунд одновременно кнопки  и  на панели управления. Вы также можете вывести Тестовый образец 2 нажав и удерживая в течении 2 секунд одновременно кнопки  и  на панели управления.

Тестовый образец 1:

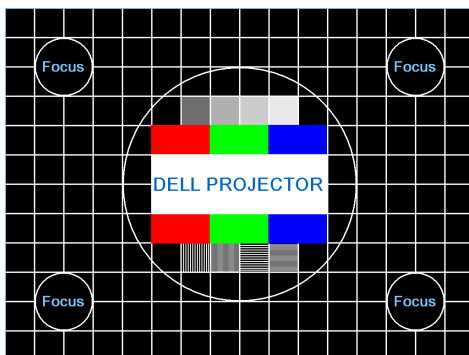

Тестовый образец 2:

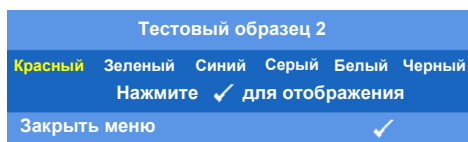

Заводские настройки—Выберите и нажмите  для переустановки всех настроек на заводские, ниже появится сообщение с предупреждением.

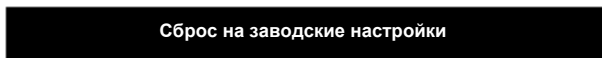

Сбрасываются как настройки компьютерных источников, так и видеисточников.

Настройки меню

Выберите и нажмите  для активации настроек меню. Меню настроек изображения предлагает следующие опции:

Расширенные настройки		Dell 1420X
Настройки изображения	Положение меню	▶ В центре
Настройки дисплея	Время выключения меню	▶ 20 сек.
Настройки проектора	Прозрачность меню	▶ 0
Настройки меню	Блокировка меню	▶ Выкл.
Настройки питания	Пароль	▶ Отключено
Информация	Изменить пароль	▶ Нажми \bar{u} e

 Разрешение: 1440x1050

Положение меню—Позволяет изменить положение экранного меню на экране.

Время выключения меню—Позволяет настроить время выключения экранного меню. По умолчанию экранное меню пропадает через 20 секунд бездействия.

Прозрачность меню—Выберите изменение уровня прозрачности фона экранного меню.

Блокировка меню—Выберите **Вкл.** для включения блокировки меню и чтобы спрятать экранное меню. Выберите **Выкл.** для отмены блокировки меню. Если нужно отключить функцию блокировки меню и отобразить экранное меню, нажмите кнопку **Меню** на панели управления или пульте ДУ и удерживайте ее нажатой 15 секунд, чтобы отключить эту функцию.

Пароль—Если включена Защита паролем, экран защиты паролем, после подключения проектора к сети сначала появится экран защиты паролем с запросом ввода пароля, и включиться проектор. По умолчанию эта функция отключена. Вы можете включить эту функцию, выбрав **Включено**. Если пароль был установлен ранее, сначала введите пароль и выберите функцию. Эта функция защиты паролем активируется при следующем включении проектора. Если включена функция парольной защиты, при каждом включении проектора выводится запрос на ввод пароля.

1 При первом запросе на ввод пароля:

- a Перейдите в меню **Настройки меню**, нажмите  и затем выберите Пароль чтобы **Включить** настройки пароля.



- b После включения функции пароля появится экран с символами, выберите 4-значный пароль и нажмите .

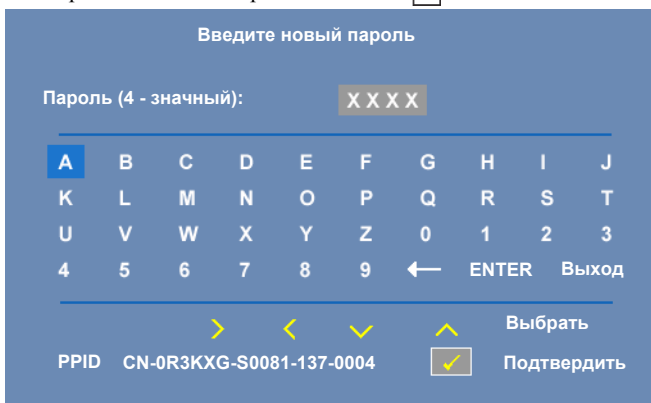

- c Для подтверждения введите еще раз.
- d Если верификация пароля прошла успешно, вы можете возобновить использование функций и возможностей проектора.
- 2 Если вы ввели неверный пароль, у вас есть 2 возможности ввести нужный пароль. После третьей неудачной попытке проектор автоматически выключается.

 **ПРИМЕЧАНИЕ:** Если вы забыли свой пароль, обратитесь к DELL™ или к квалифицированному персоналу.

3 Для отмены функции пароля выберите **Отключено**.

4 Для отмены функции пароля выберите **Удалить**.

Изменить пароль—Введите оригинальный пароль, затем введите новый пароль и подтвердите его еще раз.

Введите оригинальный пароль

Пароль (4 - значный): X X X X

A	B	C	D	E	F	G	H	I	J
K	L	M	N	O	P	Q	R	S	T
U	V	W	X	Y	Z	0	1	2	3
4	5	6	7	8	9	←	ENTER	Выход	

PPID CN-0R3KXG-S0081-137-0004 Подтвердить

Введите новый пароль

Пароль (4 - значный): X X X X

A	B	C	D	E	F	G	H	I	J
K	L	M	N	O	P	Q	R	S	T
U	V	W	X	Y	Z	0	1	2	3
4	5	6	7	8	9	←	ENTER	Выход	

PPID CN-0R3KXG-S0081-137-0004 Подтвердить

Введите новый пароль еще раз

Пароль (4 - значный): X X X X

A	B	C	D	E	F	G	H	I	J
K	L	M	N	O	P	Q	R	S	T
U	V	W	X	Y	Z	0	1	2	3
4	5	6	7	8	9	←	ENTER	Выход	

PPID CN-0R3KXG-S0081-137-0004 Подтвердить

Настройки питания

Выберите и нажмите для активации настроек питания. Меню настроек питания предлагает следующие опции:

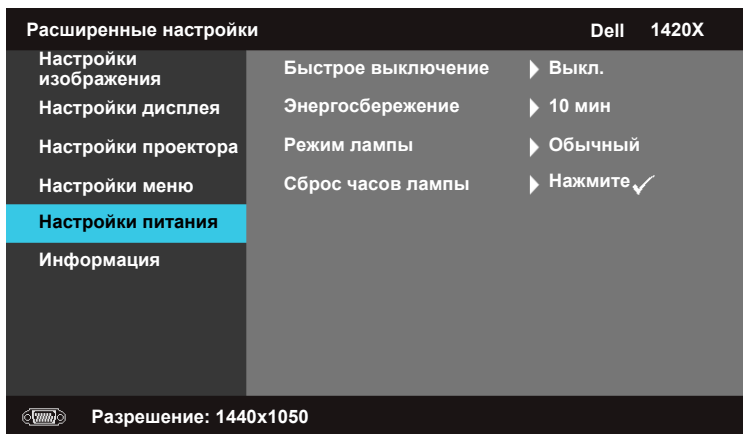

Быстрое выключение—Выберите **Вкл.** чтобы выключить проектор одним нажатием на кнопку **Питание**. Эта функция позволяет быстро выключить проектор, увеличив скорость вращения вентилятора. Во время выключения питания уровень шума повышается.



ПРИМЕЧАНИЕ: Перед тем, как снова включить проектор подождите 60 секунд и дайте стабилизироваться внутренней температуре. Проектору требуется больше времени для включения если Вы пытаетесь включить его сразу. Вентилятор охлаждения выходит на полную скорость вращения через 30 секунд для того, чтобы стабилизировать внутреннюю температуру.

Энергосбережение—Выберите **Выкл.** для отключения Энергосбережения режима. По умолчанию проектор устанавливается в энергосберегающий режим через 10 минут бездействия. За 60 секунд до перехода в режим энергосбережения на экране появляется сообщение с предупреждением и начинается обратный отсчет. Нажмите на любую кнопку в это время чтобы остановить переход в энергосберегающий режим. Вы также можете установить другой период задержки для выхода в энергосберегающий режим. Время задержки - это время ожидания проектора без поступления входного сигнала. Энергосберегающий режим можно установить на 30, 60, 90, или 120 минут.

Если в течение периода задержки на проектор не поступает никакого входного сигнала, лампа проектора отключается и он выходит в энергосберегающий режим. При получении входного сигнала во время периода задержки, проектор автоматически включается. Если входной сигнал не поступает в течение двух часов в энергосберегающем режиме, проектор переходит из Энергосберегающего режима в режим Выключения. Для включения проектора нажмите кнопку Питание.

Режим лампы—Всегда выбирайте режим **Обычный** или **ЕСО**.

Обычный режим работает на полном уровне мощности. **ЕСО** режим работает на пониженном уровне мощности, что позволяет продлить срок службы лампы и приглушает яркость на экране.

Сброс часов лампы—Нажмите на и выберите опцию **Подтвердить** чтобы сбросить таймер лампы.

Информация

На информационном меню показаны текущие настройки проектора.

Расширенные настройки		Dell 1420X
Настройки изображения	Наименование модели : 1420X	
Настройки дисплея	Время работы	: 2 часов
Настройки проектора	PPID	: CN-0R3KXG-S0081-137-0004
Настройки меню		
Настройки питания		
Информация		
 Разрешение: 1440x1050		

Язык

Позволяет настроить время выключения экранного меню. Нажмите  для активации меню **Язык**.



Справка

Если у вас возникли проблемы с проектором, вы можете выйти в меню Справки и найти способы разрешения.

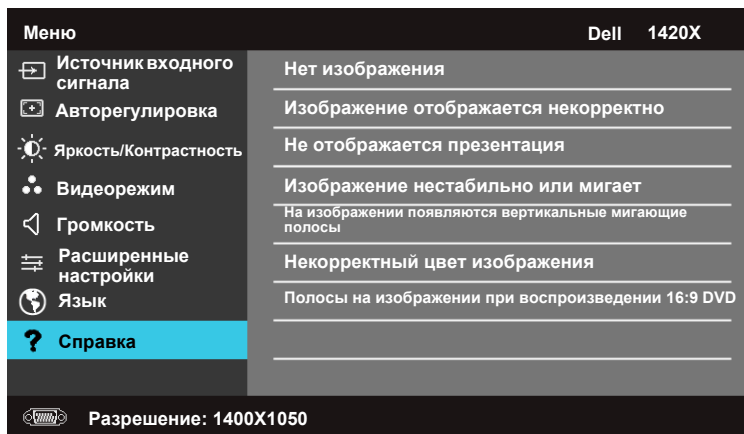

Поиск и устранение неполадок проектора



При возникновении проблем с проектором см. приведенные ниже советы по поиску и устранению неполадок. Если проблема не устраняется, свяжитесь с компанией Dell™ (см. раздел «Контактная информация Dell» на стр. 57)

Неполадка

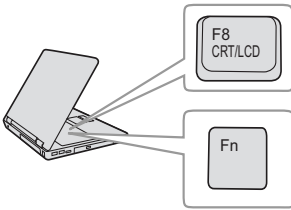
На экране отсутствует изображение







Возможное решение

- Убедитесь, что объектив открыт, а проектор включен.
- Убедитесь, что **Источник вх. Сигнала** установлен надлежащим образом в экранном меню.
- Убедитесь, что порт видеокарты для внешнего монитора включен. При использовании портативного компьютера Dell нажмите клавиши   (Fn+F8). При использовании других компьютеров см. соответствующую документацию. Сигнал с компьютера не соответствует стандартам. В этом случае обновите видеодрайвер на компьютере. Для получения дополнительной информации о компьютерах Dell см. support.dell.com.
- Убедитесь, что все кабели надежно подключены. См. "Подключение проектора" на стр. 9.
- Убедитесь, что контакты разъемов не согнуты и не сломаны.
- Убедитесь, что лампа надежно установлена (см. "Замена лампы" на стр. 49).
- Используйте «**Наст. табл.**» в меню «**Прочее**». Убедитесь в соответствии цветов настроечной таблицы.

Отсутствует источник входного сигнала. Не удается переключиться на определенный источник входа.

Убедитесь, что конкретный источник входного сигнала активирован.

<p>Неполадка</p> <p>Изображение отображается частично, неверно или прокручивается</p>	<p>Возможное решение (продолжение)</p> <ol style="list-style-type: none"> 1 Нажмите кнопку Автонастройка на пульте дистанционного управления или на панели управления. 2 При использовании портативного компьютера Dell™ установите разрешение экрана компьютера XGA (1024 x 768). <ol style="list-style-type: none"> a Щелкните правой кнопкой мыши в пустой области рабочего стола Microsoft® Windows®, выберите Свойства и выберите вкладку Параметры. b Убедитесь, что для порта внешнего монитора установлено разрешение 1024 x 768. c Нажмите клавиши   (Fn+F8). <p>Если не удастся изменить разрешение или изображение на мониторе застывает, перезапустите все оборудование и проектор.</p>
<p>Презентация на экране не отображается</p>	<p>При использовании портативного компьютера нажмите   (Fn+F8).</p>
<p>Нестабильное или мигающее изображение</p>	<p>Отрегулируйте подстройку в подменю Отображение главного меню (только в режиме ПК).</p>
<p>На изображении наблюдается вертикальная мигающая полоса</p>	<p>Отрегулируйте частоту в подменю Отображение главного меню (только в режиме ПК).</p>
<p>Неверное отображение цветов изображения</p>	<ul style="list-style-type: none"> • Если на экран выводится неверный сигнал с видеокарты, установите для параметра «Тип сигнала» значение RGB на вкладке Отображение экранного меню. • Используйте Наст. табл. в меню Прочее. Убедитесь в соответствии цветов настроечной таблицы.
<p>Изображение не сфокусировано</p>	<ol style="list-style-type: none"> 1 Отрегулируйте кольцо фокусировки на объективе проектора. 2 Убедитесь, что проекционный экран находится на соответствующем расстоянии от проектора (3,28 фута [1 м]–39,37 фута [12 м])





Неполадка	Возможное решение (продолжение)
При просмотре DVD формата 16:9 изображение растянуто	<p>Проектор автоматически выбирает формат сигнала. Он устанавливает соотношение сторон проецируемого изображения согласно формату входного сигнала в соответствии с параметром «Исходное».</p> <p>Если изображение остается растянутым, измените соотношение сторон в Настройке экранного меню.</p>
Изображение перевернуто	В экранном меню выберите Настройки проектора и отрегулируйте режим проектора.
Лампа перегорела или издала хлопок	Когда срок службы лампы закончится, она перегорит и может издать громкий хлопок. В этом случае проектор не включится. Инструкции по замене лампы см. "Замена лампы" на стр. 49.
Индикатор лампы горит оранжевым цветом	Если индикатор лампы горит оранжевым цветом необходимо заменить лампу.
Индикатор лампы мигает желтым цветом	<p>Если индикатор лампы мигает желтым цветом, соединение с модулем лампы будет прервано. Проверьте модуль лампы и убедитесь, что он установлен надлежащим образом.</p> <p>Если индикаторы лампы и питания мигают оранжевым цветом, произошел сбой блока питания лампы, и проектор выключится автоматически.</p> <p>Если индикаторы лампы и температуры мигают оранжевым цветом и индикатор питания горит синим цветом, произошел сбой цветового круга, и проектор выключится автоматически.</p> <p>Для выхода из режима защиты нажмите и удерживайте кнопку POWER в течение 10 секунд.</p>
Индикатор температуры светится желтым цветом	Проектор перегрелся. Проектор автоматически выключится. Снова включите проектор после того, как он остынет. Если проблема не устраняется, обратитесь в компанию Dell™.
Индикатор температуры мигает желтым цветом	Произошел сбой вентилятора проектора, проектор автоматически выключится. Попробуйте отключить защитный режим проектора, нажав кнопку POWER (Питание) и удерживая ее 15 секунд. Подождите приблизительно 5 минут и попробуйте снова включить устройство. Если проблема не устраняется, обратитесь в компанию Dell™.

Неполадка	Возможное решение (продолжение)
Экранное меню не отображается на экране	Нажмите и удерживайте в течение 15 секунд кнопку меню на панели для разблокирования экранного меню. Установите флажок Блокировка меню на стр. 38.
Пульт дистанционного управления не работает надлежащим образом или работает на ограниченном расстоянии	Возможно недостаточно заряда аккумулятора. Для замены обязательно используйте элементы питания рекомендованного изготовителем типа или аналогичные.

Сигналы индикации

Статус проектора	Описание	Кнопки управления		Индикатор	
		Кнопка питания	Меню	Температура (желтый)	Лампа (желтый)
Режим ожидания	Проектор в режиме ожидания. Готов к включению питания.	Синий Мигает	Выкл.	Выкл.	Выкл.
Режим прогрева	Проектор прогревается некоторое время, а затем включается.	Синий	Синий	Выкл.	Выкл.
Лампа горит	Проектор в обычном режиме, готов к отображению изображения. Примечание: Экранное меню недоступно.	Синий	Синий	Выкл.	Выкл.
Режим охлаждения	Проектор охлаждается перед выключением.	Синий	Выкл.	Выкл.	Выкл.
Режим энергосбережения	Включен режим энергосбережения. Проектор автоматически перейдет в режим ожидания, если входной сигнал не будет обнаружен в течение двух часов.	Желтый Мигает	Выкл.	Выкл.	Выкл.
Охлаждение перед включением режима энергосбережения	Проектор охлаждается в течение 60 секунд, а затем переходит в режим энергосбережения.	Желтый	Выкл.	Выкл.	Выкл.
Проектор перегрелся	Возможно, заблокированы вентиляционные отверстия или средняя температура выше 35°C. Проектор автоматически выключится. Убедитесь, что вентиляционные отверстия не заблокированы и что температура окружающей среды находится в пределах рабочего диапазона. Если проблема не устраняется, обратитесь в компанию Dell.	Выкл.	Выкл.	Желтый	Выкл.
Привод лампы перегрелся	Привод лампы перегрелся. Возможно, заблокированы вентиляционные отверстия. Проектор автоматически выключится. Снова включите проектор после того, как он остынет. Если проблема не устраняется, обратитесь в компанию Dell.	Желтый	Выкл.	Желтый	Выкл.
Сбой вентилятора	Произошел сбой одного из вентиляторов. Проектор автоматически выключится. Если проблема не устраняется, обратитесь в компанию Dell.	Выкл.	Выкл.	Желтый Мигает	Выкл.
Сбой привода лампы	Произошел сбой привода лампы. Проектор автоматически выключится. Отсоедините кабель питания через три минуты, затем снова включите дисплей. Если проблема не устраняется, обратитесь в компанию Dell.	Желтый Мигает	Выкл.	Выкл.	Желтый Мигает
Неисправность узла подключения лампы	Возможно неисправен разъем подключения узла лампы. Проверьте блок лампы и его правильную установку. Если проблема сохраняется, обратитесь в компанию Dell.	Выкл.	Выкл.	Выкл.	Желтый Мигает
Сбой цветового круга	Не удастся запустить цветовой круг. Произошел сбой проектора, он будет автоматически выключен. Отсоедините кабель питания через три минуты, затем снова включите проектор. Если проблема не устраняется, обратитесь в компанию Dell.	Синий	Выкл.	Желтый Мигает	Желтый Мигает
Неисправна лампа	Неисправна лампа. Замена лампы Срок службы лампы истек.	Выкл.	Выкл.	Выкл.	Желтый
Экранное меню включено	Когда на экран выводится экранное меню, оно видно пользователям.	Синий	Синий	Выкл.	Выкл.

Замена лампы

-  **ВНИМАНИЕ!** Перед выполнением любых приведенных ниже процедур выполните инструкции по технике безопасности, приведенные на стр. 7.
-  **ВНИМАНИЕ!** Для обеспечения безопасной и оптимальной работы проектора используйте фирменную лампу.
-  **ВНИМАНИЕ!** Лампа становится очень горячей во время работы. Не пытайтесь заменить лампу до тех пор, пока проектор не остыл в течение как минимум 30 минут.
-  **ВНИМАНИЕ!** Никогда не дотрагивайтесь до стекла колбы и лампы. Лампы для проекторов очень хрупкие и могут разбиться при прикосновении. Осколки стекла очень острые и могут стать причиной травмы.
-  **ВНИМАНИЕ!** Если лампа разбилась, удалите все осколки из проектора и утилизируйте или переработайте их в соответствии с законодательством страны, местным или федеральным законодательством. Для получения дополнительной информации см. веб-сайт www.dell.com/hg.

- 1 Выключите проектор и отсоедините кабель питания.
- 2 Дайте проектору остыть в течение как минимум 30 минут.
- 3 Ослабьте два винта, удерживающие крышку лампы, и снимите крышку.
- 4 Ослабьте винт крепления лампы.
- 5 Приподнимите лампу за металлическую ручку.

 **ПРИМЕЧАНИЕ:** Компания Dell™ может потребовать возврата замененных ламп по гарантии. В противном случае узнайте адрес ближайшего пункта приема в местном учреждении по утилизации отходов.

- 6 Установите новую лампу.
- 7 Затяните винт крепления лампы.
- 8 Установите крышку лампы и затяните два винта.
- 9 Сбросьте время использования лампы, выбрав „Подтвердить“ для **Сброс часов лампы в Настройки питания** (см. "Настройки питания" на стр. 41).

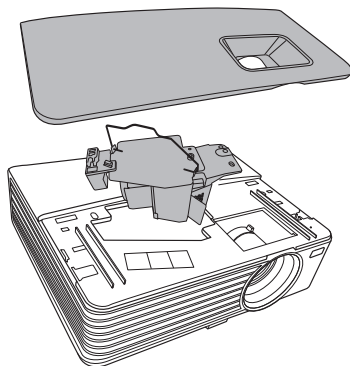

При замене нового модуля лампы проектор автоматически определит его и сбросит часы работы лампы.



ВНИМАНИЕ! Утилизация лампы (только для США)

 ЛАМПА (ЛАМПЫ) ВНУТРИ ДАННОГО ПРИБОРА СОДЕРЖАТ РТУТЬ И ДОЛЖНЫ ПЕРЕРАБАТЫВАТЬСЯ ИЛИ УТИЛИЗИРОВАТЬСЯ СОГЛАСНО ЗАКОНОДАТЕЛЬСТВУ ШТАТА, МЕСТНОМУ ИЛИ ФЕДЕРАЛЬНОМУ ЗАКОНОДАТЕЛЬСТВУ. ДОПОЛНИТЕЛЬНУЮ ИНФОРМАЦИЮ СМ. НА ВЕБ-САЙТЕ WWW.DELL.COM/HG ИЛИ ОРГАНИЗАЦИИ ELECTRONIC INDUSTRIES ALLIANCE (АССОЦИАЦИЯ ЭЛЕКТРОННОЙ ПРОМЫШЛЕННОСТИ) ПО АДРЕСУ WWW.EIAE.ORG. ИНФОРМАЦИЮ ПО УТИЛИЗАЦИИ ЛАМП СМ. НА ВЕБ-САЙТЕ WWW.LAMPRECYCLE.ORG.

Технические характеристики

Оптический затвор	0.55" XGA S450 DMD, DarkChip3™
Яркость	1420X: 2700 ANSI люмен (макс.) 1430X: 3200 ANSI люмен (макс.)
Контрастность	2400:1 Минимум (Полностью вкл/Полностью выкл)
Равномерность	85% Обычная (японский стандарт - JBMA)
Родное разрешение	1024 x 768 XGA Изображение в формате 4:3
Отображаемые цвета	1,07 миллиардов цветов
Скорость сложения цветов	2X
Проекционный объектив	F-стоп: F/ 2,54~2,73 Фокусная длина, f=18,18~21,84 мм 1.2X ручной объектив с переменным фокусным расстоянием Диапазон разброса =1,64~1,97 в ширину и на расстоянии 110% смещение
Размер экрана проецирования	38-180 дюймов (диагональ)
Расстояние проецирования	3,28~26,24 футов (1 м ~ 8 м)
Совместимость с видео	Композитное видео / S-Видео: NTSC (M, 3.58, 4.43), PAL (B, D, G, H, I, M, N, 4.43), SECAM (B, D, G, K, K1, L, 4.25/4.4)) Компонентное видео через VGA: 1080i/p, 720p, 576i/p, 480i/p

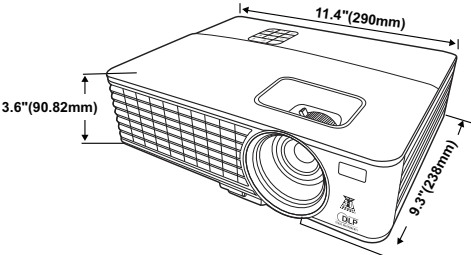
Питание	Универсальный AC90-264 50/60 Гц с PFC входом
Энергопотребление	1420X: Нормальный режим: 305Вт ± 10% @ 110В перем. тока Эко режим: 265Вт ± 10% @ 110В перем. тока Стандартный режим: <0,5Вт 1430X: Нормальный режим: 368Вт ± 10% @ 110В перем. тока Эко режим: 305Вт ± 10% @ 110В перем. тока Стандартный режим: <0,5Вт
Аудио	1 громкоговоритель x 2 ватт RMS
Уровень шума	1420X: 33 дБ(А) Нормальный режим, 29 дБ(А) Эко режим 1430X: 36 дБ(А) Нормальный режим, 32 дБ(А) Эко режим
Вес	5,7 фунтов (2,6 кг)
Размеры (Ш x В x Г)	11,4 x 3,6 x 9,3 дюймов (290 x 90,82 x 238 мм)
	
Климатические	Рабочая температура: 0 °C - 35 °C (32 °F- 95 °F) Влажность: 90% максимум Температура хранения: -30 °C - 65 °C (-22 °F- 149 °F) Влажность: 90% максимум Температура транспортировки: -20 °C - 60 °C (-4 °F - 140 °F) Влажность: 90% максимум
Разъемы входа/выхода	Питание: Один разъем сетевого питания (3-штырька - вход C14)

VGA вход: Два 15-штырьковых D-sub разъема (Синие), VGA-A & VGA-B, для аналоговых RGB/компонентных источников входных сигналов.

VGA Выход: Один 15-штырьковый D-sub разъем (Черный) для VGA-A сквозной.

Вход S-видео: Один стандартный 4-штырьковый мини-DIN S-видео разъем для Y/C сигнала.

Вход композитного видео: Один желтый RCA разъем для CVBS сигнала.

Аналоговый аудиовход: Один 3,5мм стерео телефонный мини разъем (Зеленый).

Фиксированный аудиовыход: Один 3,5мм стерео телефонный мини разъем (Синий).

Порт мини USB (тип B): Один мини USB подчиненный для поддержки ДУ.

Порт RS232: Один 9-штырьковый D-sub разъем 1420X:

Osram 190Вт лампа, заменяемая пользователем (до 4,500 часов в нормальном режиме работы / до 6,000 часов в эко режиме)

1430X:

Osram 240Вт лампа, заменяемая пользователем (до 3,000 часов в нормальном режиме работы / до 5,000 часов в эко режиме)

Лампа



ПРИМЕЧАНИЕ: Срок службы лампы проектора определяется только уменьшением уровня яркости и не является характеристикой времени, которое необходимо для сбоя и отказа лампы. Срок службы лампы определяется, как время, которое проходит у 50 процентов ламп до снижения уровня яркости на приблизительно 50 процентов от определенного значения в люменах для определенного типа лампы. Срок службы лампы не является гарантийным обязательством ни при каких обстоятельствах. Фактическая долговечность лампы проектора может различаться в зависимости от рабочих условий и особенностей использования. Использование проектора в тяжелых условиях, например работа в пыльных помещениях, при высокой температуре, многочасовая работа проектора в течение дня и внезапное отключение питания, скорее всего, негативно скажется на долговечности лампы и может являться причиной ее неисправности.

Режимы совместимости (Аналоговый/Цифровой)

Разрешение	Режим	Скорость обновления (Гц)	Н-частота (кГц)	Часы (МГц)
720 x 400	720 x 400_70	70,087	31,469	28,3221
640 x 480	VGA_60	59,94	31,469	25,175
	VGA_72	72,809	37,861	31,5
	VGA_75	75	37,5	31,5
	VGA_85	85,008	43,269	36
800 x 600	SVGA_56	56,25	35,156	36
	SVGA_60	60,317	37,879	40
	SVGA_72	72,188	48,077	50
	SVGA_75	75	46,875	49,5
	SVGA_85	85,061	53,674	56,25
	SVGA_120* (Сокращение затемнения)	119,854	77,425	83
1024 x 768	XGA_60	60,004	48,363	65
	XGA_70	70,069	56,476	75
	XGA_75	75,029	60,023	78,75
	XGA_85	84,997	68,667	94,5
	XGA_120* (Сокращение затемнения)	119,989	97,551	115,5
1152 x 864	1152 x 864_75	75	67,5	108
1024 x 576		60	35,82	46,966
1024 x 600		64,995	41,467	51,419
1280 x 768	1280 x 768_60	59,87	47,776	79,5

1280 x 800	WXGA_60	59,81	49,702	83,5
	WXGA_75	74,934	62,795	106,5
	WXGA_85	84,88	71,554	122,5
	WXGA_120* (Сокращение затемнения)	119,909	101,563	146,25
1280 x 1024	SXGA_60	60,02	63,981	108
	SXGA_75	75,025	79,976	135
	SXGA_85	85,024	91,146	157,5
1280 x 960	1280 x 960_60	60	60	108
	1280 x 960_85	85,002	85,938	148,5
1366 x 768	1366 x 768_60	59,79	47,712	85,5
1440 x 900	WXGA+_60	59,887	55,935	106,5
1400 x 1050	SXGA+_60	59,978	65,317	121,75
1600 x 1200	UXGA	60	75	162
1680 x 1050	1680 x 1050_60	59,954	65,29	146,25
640 x 480@67Гц	MAC13	66,667	35	30,24
832 x 624@75Гц	MAC16	74,546	49,722	57,28
1024 x 768@75Гц	MAC19	74,93	60,241	80
1152 x 870@75Гц	MAC21	75,06	68,68	100

ПРИМЕЧАНИЕ: *Поддерживается синхронизация для 3D сигнала с форматом последовательный кадров.

Режимы совместимости (YrPbPr)

Разрешение	Режим	Скорость обновления (Гц)	Н-частота (кГц)	Часы (МГц)
720 x 480	480i	59,94	15,73	13,5
720 x 480	480p	59,94	31,47	27
720 x 576	576i	50	15,63	13,5
720 x 576	576p	50	31,25	27

1280 x 720	720/50p	50	37,5	74,25
1280 x 720	720/60p	60	45	74,25
1920 x 1080	1080/24P	24	27	74,25
1920 x 1080	1080/25P	25	28,13	74,25
1920 x 1080	1080/30P	30	33,75	74,25
1920 x 1080	1080/50i	50	28,13	74,25
1920 x 1080	1080/60i	60	33,75	74,25
1920 x 1080	1080/50P	50	56,25	148,5
1920 x 1080	1080/60P	60	67,5	148,5

Режимы совместимости (Video/S-Video)

Режим Video	f _h (кГц)	f _v (Гц)	fsc(МГц)
NTSC	15,73	60	3,58
PAL	15,63	50	4,43
SECAM	15,63	50	4,25 или 4,41
PAL-M	15,73	60	3,58
PAL-N	15,63	50	3,58
PAL-60	15,73	60	4,43
NTSC4,43	15,73	60	4,43

Контактная информация Dell

Телефон для пользователей из США: 800-WWW-DELL (800-999-3355).



ПРИМЕЧАНИЕ. При отсутствии активного подключения к сети Интернет контактную информацию можно найти в счете-фактуре, на упаковочном листе, счете или в каталоге продукции Dell.

Компания Dell™ предоставляет несколько вариантов интерактивной поддержки и поддержки по телефону. Доступность зависит от страны и продукции, в зависимости от региона некоторые услуги могут быть недоступны. Свяжитесь с компанией Dell по вопросам продаж, технической поддержки и обслуживания клиентов можно посредством

- 1 веб-сайта support.dell.com.
- 2 Укажите свою страну в раскрывающемся меню **Choose A Country/Region (Выберите страну или регион)** в нижней части страницы.
- 3 Нажмите **Contact Us (Свяжитесь с нами)** в левой части страницы.
- 4 Выберите соответствующую ссылку необходимой услуги или поддержки.
- 5 Выберите удобный способ обращения в компанию Dell.

Приложение: Глоссарий

ANSI люмены — стандарт измерения яркости. Он вычисляется путем деления квадратного метра изображения на девять равных прямоугольников, измерения люкса (или яркости) в центре каждого прямоугольника и усреднения показаний, снятых во всех девяти точках.

Соотношение сторон — Самым популярным соотношением сторон является 4:3 (4 на 3). Первоначальный формат для телевидения и компьютеров был с соотношением сторон 4:3, означающее, что ширина изображения больше высоты в $4/3$ раза.

Яркость — количество света, излучаемого дисплеем, проекционным дисплеем или проекционным устройством. Яркость проектора измеряется в ANSI люменах.

Цветовая температура — цвет белого света. Низкая цветовая температура означает более теплый (более желто-красный) свет, а высокая цветовая температура означает более холодный (более синий) свет. Стандартная единица измерения цветовой температуры: Кельвин (К).

Компонентный видеосигнал — способ передачи качественного видеоизображения в формате, состоящем из сигнала яркости и двух отдельных сигналов цветности, определяемых как Y'Pb'Pr' для аналоговых компонентов и Y'Cb'Cr' цифровых компонентов. Компонентный видеосигнал выдают DVD-плееры.

Композитный видеосигнал — видеосигнал, сочетающий сигналы яркости, цветности, цветовой синхронизации и строчной и кадровой синхронизации в волновом сигнале, передающемся по одной паре проводов. Существует три типа форматов: NTSC, PAL и SECAM.

Сжатое разрешение — если разрешение входного видеосигнала превышает истинное разрешение проектора, проецируемое изображение масштабируется в соответствии с истинным разрешением проектора. Технология сжатия в цифровом устройстве предполагает, что некоторое содержимое изображения будет утеряно.

Коэффициент контрастности — диапазон темных и светлых значений или соотношение между максимальным и минимальным значениями яркости. Существует два способа измерения этого коэффициента в сфере проекционного оборудования.

1 *Полностью белый/полностью черный* — измерение соотношения светоотдачи полностью белого изображения (белый цвет) и светоотдачи полностью черного изображения (черный цвет).

2 ANSI — измерение таблицы 16 перемежающихся черных и белых прямоугольников. Среднее значение светоотдачи белых прямоугольников делится на среднее значение светоотдачи черных прямоугольников для вычисления коэффициента контрастности *ANSI*.

Значение контрастности *Белый цвет/черный цвет* всегда выше значения контрастности *ANSI* для одного и того же проектора.

dB — децибел — единица, используемая для выражения относительной разности мощности или интенсивности, обычно двух акустических или электрических сигналов, равная произведению десяти и десятичного логарифма соотношения двух уровней.

Диагональ экрана — способ измерения размера экрана или проецируемого изображения. Расстояние между противоположными углами. Экран высотой 9 футов (2,74 м) и шириной 12 футов (3,66 м) имеет диагональ 15 футов (4,57 м). В данном документе размеры диагонали указываются для традиционного соотношения сторон 4:3 компьютерного изображения, как указано в примере выше.

DLP® — Digital Light Processing™ — разработанная компанией Texas Instruments технология отражательного отображения, в которой применяются небольшие управляемые зеркала. Свет, проходящий через цветовой фильтр, направляется на зеркала DLP, преобразующие цвета RGB в изображение, проецируемое на экран, технология также известна как DMD.

DMD — цифровое микрозеркальное устройство — каждое устройство DMD состоит из тысяч микроскопических зеркал из алюминиевого сплава, закрепленных на скрытой подвеске.

Фокусное расстояние — расстояние от поверхности объектива до фокальной точки.

Частота — скорость повторения электрических сигналов в циклах в секунду. Измеряется в Гц (герцах).

Гц (герц) — единица измерения частоты.

Корректировка трапецеидального искажения — устройство, корректирующее искажение (обычно эффект «широкий верх – узкий низ») проецируемого изображения, вызванное неверным углом проецирования на экран.

Максимальное расстояние — расстояние от экрана, на котором проектор может проецировать пригодное изображение (достаточно яркое) в абсолютно темной комнате.

Максимальный размер изображения — максимальный размер изображения, который проектор способен проецировать в абсолютно темной комнате. Обычно оно ограничивается фокусным диапазоном оптической системы.

Минимальное расстояние — наиболее близкая к экрану точка, с которой проектор способен сфокусировать изображение на экране.

NTSC — Национальный комитет по системам телевидения.

Североамериканский стандарт видео и вещания, в котором формат видео составляет 525 строк при частоте 30 кадров в секунду.

PAL — Phase Alternating Line (построчное изменение фазы). Европейский стандарт видео и вещания, в котором формат видео составляет 625 строк при частоте 25 кадров в секунду.

Обращенное изображение — функция, позволяющая переворачивать изображение по горизонтали. В случае использования в условиях нормального прямого проецирования текст, рисунки и т.д. отображаются задом наперед. Обращенное изображение используется при обратной проекции.

RGB — Red, Green, Blue (красный, зеленый, синий) — обычно используется для описания монитора, требующего отдельных сигналов для каждого из трех цветов.

S-Video — стандарт передачи видеоданных, в котором используется 4-контактный переходник mini-DIN для передачи видеoinформации по двум сигнальным проводам, называемым яркость (Y) и цветность (C). S-Video также называют Y/C.

SECAM — французский и международный стандарт видео и вещания, тесно связанный с PAL, однако использующий другой способ передачи цветовой информации.

SSID — Service Set Identifiers — имя, используемое для идентификации конкретной беспроводной ЛВС, к которой пользователь желает подключиться.

SVGA — Super Video Graphics Array — число пикселей 800 x 600.

SXGA — Super Extended Graphics Array — число пикселей 1280 x 1024.

UXGA — Ultra Extended Graphics Array — число пикселей 1600 x 1200.

VGA — Video Graphics Array — число пикселей 640 x 480.

XGA — Extended Video Graphics Array — число пикселей 1024 x 768.

Вариообъектив — объектив с переменным фокусным расстоянием, позволяющий оператору приближать и удалять точку обзора, уменьшая и увеличивая изображение.

Коэффициент вариообъектива — соотношение между наименьшим и наибольшим изображениями, которые объектив способен спроецировать с фиксированного расстояния. Например, если коэффициент вариообъектива составляет 1,4:1, неувеличенное изображение размером 10 футов (3 м) при полном увеличении вырастет до 14 футов (4,27 м).

Индекс

Б

Быстрое выключение 41

В

Время выключения меню 38

Включение и выключение проектора

 Включение проектора 15

 Выключение проектора 15

VGA-A вход (D-sub) разъем 9

VGA-B вход (D-sub) разъем 9

VGA-A выход (через цепь монитора) 9

Д

Dell

 контакты 57

Дистанционный разъем мини USB (тип B) 9

З

Замена лампы 49

К

Контактная информация Dell 6, 46, 49

Н

Настройка проецируемого изображения 16

 Изменение высоты проектора 16

 опускание проектора

 Подъемная ножка 16

номера телефонов 57

О

Основной блок 7

 Рычаг трансфокатора 7

 ИК-приемник 7

 Панель управления 7

 Объектив 7

 фокусировка 7

П

Прозрачность меню 38

Параметры безопасности 42

Панель управления 20

поддержка

 контактная информация Dell 57

Подключение проектора

 К компьютеру 10

 Кабель композитного видеосигнала 13

- Кабель питания 10, 11, 12, 13, 14
- Кабель S-Video 12
- Кабель USB – USB 10
- Кабель VGA – VGA 10, 11
- Кабель VGA – YPbPr 14
- Подключение с помощью кабеля композитного видеосигнала 13
- Подключение с помощью кабеля компонентного видеосигнала 14
- Подключение с помощью кабеля S-Video 12
- Поиск и устранение неполадок 44
 - Контактная информация Dell 44
- Пульт дистанционного управления. 22

С

- сброс, заводские настройки 37

Т

- Технические характеристики
 - Равномерность 51
 - Размер экрана проецирования 51
 - Разъемы входа/выхода 52
 - Расстояние проецирования 51
 - Энергопотребление 52
 - Габаритные размеры 52
 - Вес 52
 - Аудио 52

- Климатические 52
- Контрастность 51
- Проекционный объектив 51
- Питание 52
- Оптический затвор 51
- Отображаемые цвета 51
- Скорость сложения цветов 51
- Совместимость с видео 51
- Уровень шума 52
- Яркость 51

